

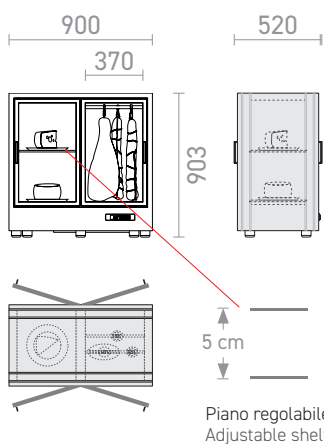

MP-C29

SCHEDA TECNICA • TECHNICAL SHEET



Salumeria / Salami and cheese

CODE	mm	Kg			dB	V	W	A	HF	USE
MP-C29	900 x 520 x 903	79	227	2	47	230 / 50-60Hz	120	1,84	R 600 a	Professional

SETTING

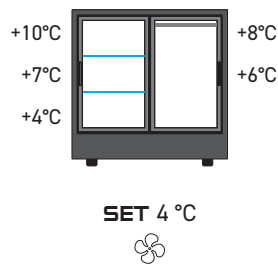
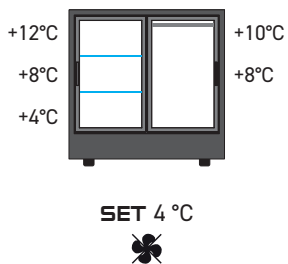



TECHNISCHE EIGENSCHAFTEN

		HAUSHALT	GEWERBLICH
Temperaturregler	Digital	•	•
	Digital mit Fernsteuerung und App	OPT	OPT
Temperatur SET	Von +4°C bis +18°C Benutzerdefiniert	•	•
Kühlsystem	Statisch oder Umluft - Benutzerdefiniert	•	•
Kondensationssystem	Belüftete Kondensation	•	•
Art der Kühlung	Steckerfertig	•	•
	Externe Kälteeinheit	OPT	OPT
Kompressor Typ	Inverter	•	•
Verdampfer Typ	Zentrales Kühlsystem (patentiert) mit Kupferrohrspule	•	•
Verdampfer Schutz	Beschichtung durch Kataphorese	•	•
Abtauen	Automatisch	•	•
Aktive Systeme	Automatische Kondensatverdampfung	•	•
	Anti-Vibrationssystem	•	•
LED - Licht	Warmweiß (3000 K - COB durchgehendes Band - 1.2 W / mt - 160 lumen / mt - 24V)	•	-
	Neutralweiß (4000 K - COB durchgehendes Band - 4.8 W / mt - 336 lumen / mt - 24V)	-	•
	Dynamisch Weiß (3000 K - 6000K - COB durchgehendes Band - 14,0 W / mt - 1120 lumen / mt - 24V) Fernbedienung inklusive	OPT	OPT
	RGB (COB durchgehendes Band - 14,0 W / mt - 840 lumen / mt - 24V) Fernbedienung inklusive	OPT	OPT
Struktur	Aluminium mit Polyurethanschaum	•	•
Türöffnung	Zwei-Türig Flügeltüren	•	•
Türglas	Emissionsarmes Isolierglas - UV-Schutz - Argon-Gas	•	•
Schliessungssystem	Mit Schloss	•	•
Luft-Filter System	Wiederaufladbarer Aktivkohlefilter	•	OPT

VERSANDDATEN

Abmessungen mit Verpackung auf Palette

1000 x 800 x 1120

Gewicht mit Verpackung auf Palette

90 kg

Volumen mit Verpackung auf Palette

0,9 m³

LEGENDE

	Interne Ventilatoren aus
	Interne Ventilatoren an
	Lautstärke - Schalldruckpegel Leq (h 155 cm - d. 100 cm)
	Spannung
	Stromaufnahme
	Kältemittel
	Nettogewicht

•	Vorhanden / Standard
-	Nicht vorhanden / Daten nicht verfügbar
OPT	Optional
	Innenvolumen
	Nettomaße
	Glasregale
USE	Gebrauch



INNENVERARBEITUNG UND TÜREN

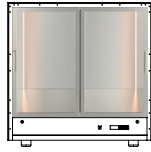

○ Eloxiertes Silber-Aluminium

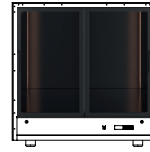

● Schwarz pulverbeschichtetes Aluminium

DEKO AUSFÜHRUNGEN

Die MOD-Kompositionen können mit einer Vielzahl von Außenverkleidungen wie dem LINEAL-Rahmen, dem GEFORMTEN Rahmen und der FIT-Verkleidung vervollständigt werden. Sie können aus einer breiten Palette von Oberflächen und Farben wählen, um die Vitrine an verschiedene Stile und Umgebungen anzupassen.



LINEAL



GEFORMT



FIT

HPL HPL-Hochdrucklaminat

lineal
geformt
und
FIT

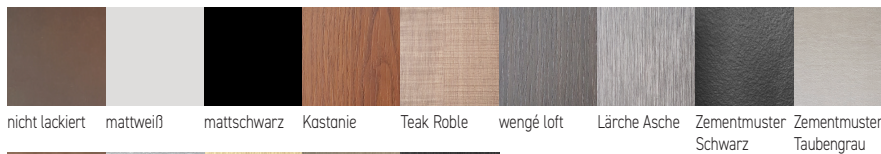

AYOUS

geformter
Rahmen

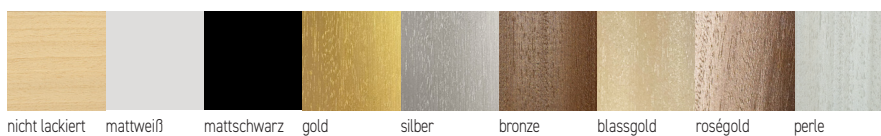



RÉGULATEUR DE TEMPÉRATURE



RÉGULATEUR DE TEMPÉRATURE NUMÉRIQUE (STANDARD)

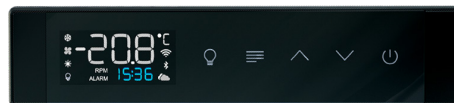

RÉGULATEUR À CONTRÔLE À DISTANCE (OPTIONNEL)

Grâce au régulateur de température numérique, vous pouvez régler la température, activer la ventilation interne, allumer les éclairages, lancer le cycle de dégivrage manuel et accéder aux paramètres qui régulent le fonctionnement de la vitrine. Le régulateur à contrôle à distance permet de connecter la vitrine au WiFi et de la gérer via l'application Expo ConneX. Ce système de connexion avancé permet à nos techniciens de fournir une assistance à distance, où que se trouve le produit dans le monde.

SYSTÈME DE RÉFRIGÉRATION CENTRALE BREVETÉ

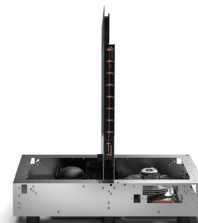
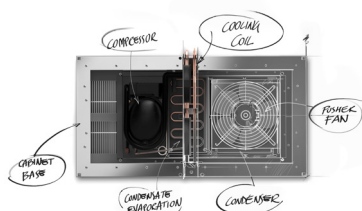

Cela représente une révolution dans le domaine de la thermodynamique appliquée. C'est le premier réfrigérateur au monde avec un serpentin d'évaporation au centre de l'espace réfrigéré, assurant un équilibre thermique parfait. L'évaporateur sert de support. Toutes les bouteilles sont à égale distance de la source de froid. Le système de condensation ventilé par une pale est situé à l'intérieur de la base.

FILTRE À CHARBON ACTIF RECHARGEABLE



Changer souvent les charbons est essentiel pour maintenir un microclimat correct à l'intérieur de la vitrine, surtout si elle n'est pas ouverte fréquemment. Le filtre à charbon actif rechargeable permet de remplacer facilement les charbons sans devoir changer tout le filtre. Les charbons usés peuvent être déposés dans les déchets organiques. C'est une solution qui favorise la durabilité environnementale maximale et offre une économie importante sur l'entretien de la vitrine.

UNITÉ À DISTANCE

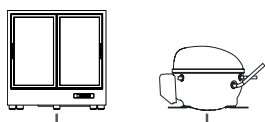

L'unité à distance consiste à installer l'unité de condensation à l'extérieur.

Les avantages de l'unité à distance sont de permettre une gestion plus silencieuse et discrète du système de réfrigération, en évitant le bruit et la chaleur générés par le moteur à l'intérieur de la vitrine.