

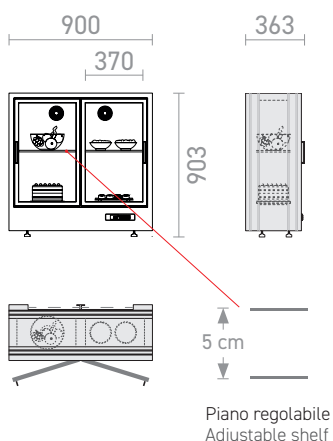

MP-H28

SCHEDA TECNICA • TECHNICAL SHEET



Gastronomia / Delicatessen

CODE	mm	Kg			dB	V	W	A	HF	USE
MP-H28	900 x 363 x 903	62	113	4	42	230 / 50-60Hz	120	1,30	R 600 a	Professional

SETTING

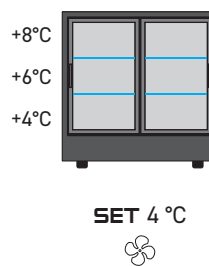
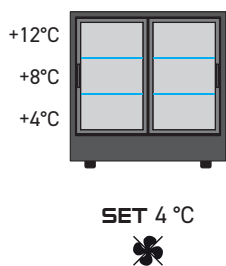



TECHNISCHE EIGENSCHAFTEN

		HAUSHALT	GEWERBLICH
Temperaturregler	Digital	•	•
	Digital mit Fernsteuerung und App	OPT	OPT
Temperatur SET	Von +4°C bis +18°C Benutzerdefiniert	•	•
Kühlsystem	Statisch oder Umluft - Benutzerdefiniert	•	•
Kondensationssystem	Statische Kondensation	•	•
Art der Kühlung	Steckerfertig	•	•
	Externe Kälteeinheit	OPT	OPT
Kompressor Typ	Inverter	•	•
Verdampfer Typ	Hinteres Kühlsystem mit Kupferrohrspule	•	•
Verdampfer Schutz	Beschichtung durch Kataphorese	•	•
Abtauen	Automatisch	•	•
Aktive Systeme	Automatische Kondensatverdampfung	•	•
	Anti-Vibrationssystem	•	•
LED - Licht	Warmweiß (3000 K - COB durchgehendes Band - 1.2 W / mt - 160 lumen / mt - 24V)	•	-
	Neutralweiß (4000 K - COB durchgehendes Band - 4.8 W / mt - 336 lumen / mt - 24V)	-	•
	Dynamisch Weiß (3000 K - 6000K - COB durchgehendes Band - 14,0 W / mt - 1120 lumen / mt - 24V) Fernbedienung inklusive	OPT	OPT
	RGB (COB durchgehendes Band - 14,0 W / mt - 840 lumen / mt - 24V) Fernbedienung inklusive	OPT	OPT
Struktur	Aluminium mit Polyurethanschaum	•	•
Türöffnung	Zwei-Türig Flügeltüren	•	•
Türglas	Emissionsarmes Isolierglas - UV-Schutz - Argon-Gas	•	•
Schliessungssystem	Mit Schloss	•	•
Luft-Filter System	Wiederaufladbarer Aktivkohlefilter	•	OPT

VERSANDDATEN

Abmessungen mit Verpackung auf Palette

1000 x 800 x 1120

Gewicht mit Verpackung auf Palette

77 kg

Volumen mit Verpackung auf Palette

0,9 m³

LEGENDE

	Interne Ventilatoren aus
	Interne Ventilatoren an
	Lautstärke - Schalldruckpegel Leq (h 155 cm - d. 100 cm)
	Spannung
	Stromaufnahme
	Kältemittel
	Nettogewicht

•	Vorhanden / Standard
-	Nicht vorhanden / Daten nicht verfügbar
OPT	Optional
	Innenvolumen
	Nettomaße
	Glasregale
USE	Gebrauch



INNENVERARBEITUNG UND TÜREN

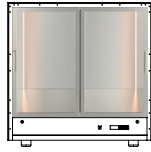

○ Eloxiertes Silber-Aluminium

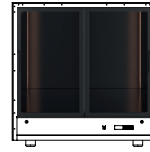

● Schwarz pulverbeschichtetes Aluminium

DEKO AUSFÜHRUNGEN

Die MOD-Kompositionen können mit einer Vielzahl von Außenverkleidungen wie dem LINEAL-Rahmen, dem GEFORMTEN Rahmen und der FIT-Verkleidung vervollständigt werden. Sie können aus einer breiten Palette von Oberflächen und Farben wählen, um die Vitrine an verschiedene Stile und Umgebungen anzupassen.



LINEAL



GEFORMT



FIT

HPL HPL-Hochdrucklaminat

lineal
geformt
und
FIT

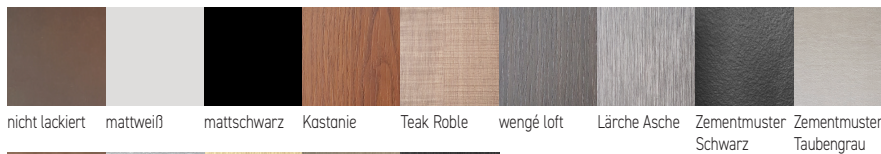

nicht lackiert mattweiß mattschwarz Kastanie Teak Roble wengé loft Lärche Asche Zementmuster Schwarz Zementmuster Taubengrau



corten satiniertes Stahl satiniertes Gold satiniertes Bronze satiniertes Schwarz



RAL 20

HPL
GEFORMT
FIT

matt 20 gloss

AYOUS

geformter
Rahmen



nicht lackiert mattweiß mattschwarz gold silber bronze blassgold roségold perle



TEMPERATURREGELER



DIGITALER TEMPERATURREGELER (STANDARD)

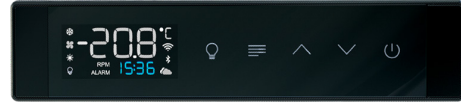

FERNGESTEUERTER TEMPERATURREGELER (OPTIONAL)

Mit dem digitalen Temperaturregler können Sie die Temperatur einstellen, die Innenbelüftung aktivieren, die Beleuchtung einschalten, den manuellen Abtauzyklus starten und auf die Parameter zugreifen, die den Betrieb der Vitrine steuern. Der fernsteuerbare Temperaturregler bietet die Möglichkeit, die Vitrine mit dem WLAN zu verbinden und sie über die Expo ConneX App zu steuern. Ein hochmodernes Verbindungssystem ermöglicht es unseren Technikern, weltweit aus der Ferne Unterstützung zu leisten, egal wo sich das Produkt befindet.

KÜHLSYSTEM



Das Kühlsystem der Vitrinen mit reduzierter Tiefe ist statisch. Das Verdampfungssystem befindet sich im hinteren Bereich der Vitrine, während der passive Drahtkondensator auf der Rückseite der Struktur angebracht ist. Der Kompressor ist im technischen Bereich am Fuß der Vitrine untergebracht. Das System ist so konzipiert, dass es die erzeugte Kondensation selbstständig beseitigt, indem es die durch die Anlage erzeugte Wärme nutzt, um ein perfektes thermodynamisches Gleichgewicht zu erreichen.

WIEDERAUFLADBARER AKTIVKOHLEFILTER



Der häufige Wechsel der Kohlen ist wichtig, um ein korrektes Mikroklima in der Vitrine zu erhalten, besonders wenn die Vitrine nicht oft geöffnet wird. Der wiederaufladbare Aktivkohlefilter ermöglicht einen einfachen Austausch der Kohlen, ohne den gesamten Filter ersetzen zu müssen. Verbrauchte Kohlen können im Biomüll entsorgt werden. Eine Lösung im Zeichen der maximalen Umweltverträglichkeit und einer bedeutenden Kostenersparnis bei der Wartung der Vitrine.

EXTERNE KÄLTEEINHEIT

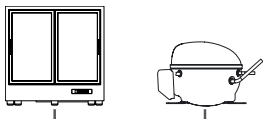

Die Fernbedienungseinheit besteht aus der Installation der Kondensatoreinheit außerhalb. Die Vorteile der Fernbedienungseinheit sind eine leisere und unauffälligere Verwaltung des Kühlsystems, da das Geräusch und die Wärmeentwicklung des Motors innerhalb der Vitrine vermieden werden.