

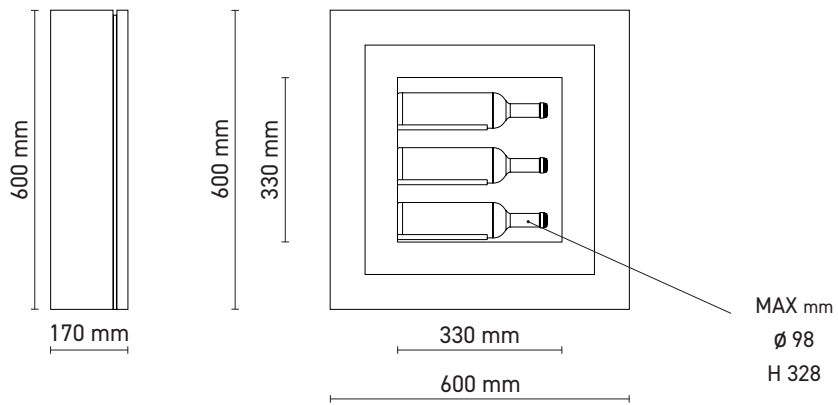

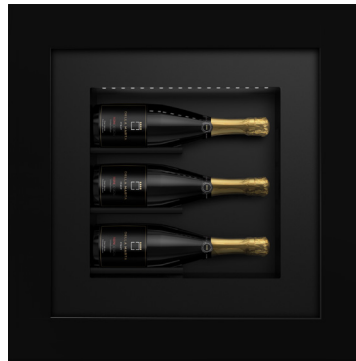







TECHNISCHES DATENBLATT · TECHNICAL SHEET

QV30



 mm	 Kg		 0,75 LT	 dB	 V	 W	USE
600 x 600 x 170	22	11	3	29	100 - 240V	60	Professional/Home

# TECHNISCHE EIGENSCHAFTEN

Digitaler Temperaturregler

Einstellbare Temperatur von +8°C bis +20°C Benutzerdefiniert

Thermoelektrisches Kühlsystem mit hocheffizienter Doppel-Peltierzelle

Kundenspezifischer, extrudierter Aluminium-Warmableiter

Kaltbleiter aus massivem Aluminiumblock, gefertigt mittels CNC-Bearbeitung

Automatische Abtauung

Automatische Verdunstung des Kondenswassers

Beleuchtung: Neutralweißes LED-Licht (4000 K - COB-Streifen - 4.8 W / m - 336 Lumen / m - 12V), einstellbar über einen Touch-Dimmer

Struktur aus pulverbeschichtetem Metall

Einfache Schwing- (Dreh-) Türöffnung

Bestückung mit liegenden Flaschen

Niedrigemissives Isolierglas - UV-Schutz - Argongas

Abnehmbares Schließsystem mit Zapfen und magnetischer Halterung

## TEMPERATUREINSTELLUNG



Die Temperatur lässt sich einfach über den digitalen Temperaturregler einstellen, der sich hinter der inneren Verkleidungsplatte befindet. Die verschiedenen Modelle der Kollektion verfügen über einzigartige ideale Eigenschaften, die es ermöglichen, sowohl Weiß- als auch Rotweine zu präsentieren und zu lagern.

## KÜHLSYSTEM

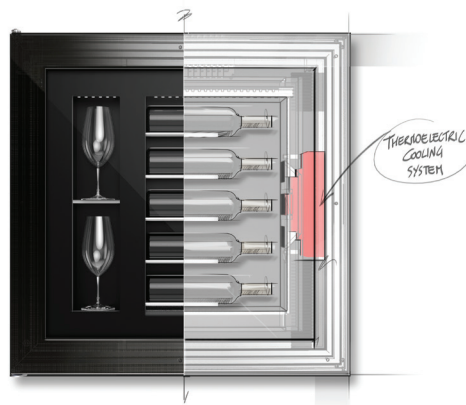

Entworfen und entwickelt für die spezifische Anwendung im Quadro Vino, ist es reine Kältetechnik in Miniatur.

Das verwendete System ist thermoelektrisch. Die Anlage ist ökologisch, frei von umweltschädlichen Gasen und aus vollständig recycelbaren Materialien gebaut.

## LEGENDE

	Geräuschpegel - Schalldruckpegel Leq (h 155 cm - d. 100 cm)
	Spannung
	Stromaufnahme

	Innenvolumen
	Nettoabmessungen
<b>USE</b>	Verwendungszweck